

庭石

FRP

FINISH

庭石

ガラス繊維
強化プラスチック 完成品

天然石の風合をFRPで再現した商品です。軽量の為、屋上庭園や室内坪庭にも使用できます。

※FRP製石は鑑賞用です。上に乗ったり衝撃を与えないで下さい。手作り商品のため、実際の色合いはカタログと多少異なっています。

※人が乗れる強度が必要な場合特注対応になります。

※他の商品とは価格体系が異なります。



FRP 製庭石固定例

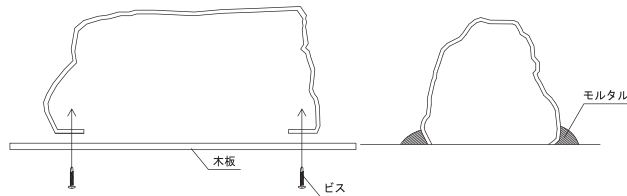

中型以上の庭石は裏面に折り返しがあります。木枝を利用して裏面からビスで固定します。

庭石の底部をモルタルでかためます。



Color Option

庭石 A

A60CZ013 設計価格 ¥24,000

サイズ / W325×H375×D250

仕様 重量 / 約1.5kg FRP製

※ 設計価格は1個あたりの単価です。



庭石 B

A60CZ015 設計価格 ¥42,200

サイズ / W740×H305×D500

仕様 重量 / 約2.0kg FRP製

※ 設計価格は1個あたりの単価です。



庭石 C

A60CZ014 設計価格 ¥20,300

サイズ / W450×H200×D180

仕様 重量 / 約1.0kg FRP製

※ 設計価格は1個あたりの単価です。



Color Option

庭石 2D

A60CZ155 設計価格 ¥18,400

サイズ / W230×H240×D340

仕様 重量 / 約0.6kg FRP製

※ 設計価格は1個あたりの単価です。



Color Option

庭石 1B

A60CZ018 設計価格 ¥26,600

サイズ / W450×H320×D230

仕様 重量 / 約1.6kg FRP製

※ 設計価格は1個あたりの単価です。



Color Option

庭石 H

A60CZ102 設計価格 ¥59,300

サイズ / W680×H510×D440

仕様 重量 / 約2.6kg FRP製

※ 設計価格は1個あたりの単価です。



庭石 1A

A60CZ140 設計価格 ¥102,200

サイズ / W560×H510×D820

仕様 重量 / 約3.3kg FRP製

※ 設計価格は1個あたりの単価です。



庭石 4B

A60CZ021 設計価格 ¥87,900

サイズ / W980×H460×D480

仕様 重量 / 約3.7kg FRP製

※ 設計価格は1個あたりの単価です。



飛石 1

A60CZ010 設計価格 ¥12,800

サイズ / W370×H85×D335

仕様 重量 / 約0.6kg FRP製

※ 設計価格は1個あたりの単価です。



役石

A60CZ009 設計価格 ¥20,200

サイズ / W380×H245×D310

仕様 重量 / 約0.8kg FRP製

※ 設計価格は1個あたりの単価です。



石臼

A60CZ008 設計価格 ¥12,800

サイズ / W335×H90×D330

仕様 重量 / 約0.55kg FRP製

※ 設計価格は1個あたりの単価です。

カラーオプション P.183~185

Color Option

マークの表示したアイテムは以下の3色のいずれかに色替えが可能です。

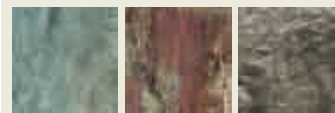

青 茶 グレー

お問い合わせください。

庭石

庭石

FRP FINISH
 ガラス繊維強化プラスチック 完成品

天然石の風合をFRPで再現した商品です。軽量の為、屋上庭園や室内坪庭にも使用できます。

※FRP製石は鑑賞用です。上に乗ったり衝撃を与えないで下さい。手作り商品のため、実際の色合いはカタログと多少異なっています。
 ※人が乗れる強度が必要な場合特注対応になります。
 ※他の商品とは価格体系が異なります。

文様

ユニット

竹演
セット

扉・門

自然職材
(天然木・竹)

坪庭

和風
用品

擬石

モダン
スタイル

グリーン
アイテム
(人工植物)

パネル
丸竹

構造
部材

施工
資料

索引



飛石 3
A60CZ152 設計価格 ¥14,500
 サイズ/W380×H110×D280
 仕様 重量/約0.6kg FRP製
 ※ 設計価格は1個あたりの単価です。

飛石 4
A60CZ153 設計価格 ¥16,500
 サイズ/W460×H125×D310
 仕様 重量/約0.85kg FRP製
 ※ 設計価格は1個あたりの単価です。

飛石 2
A60CZ151 設計価格 ¥16,500
 サイズ/W400×H95×D430
 仕様 重量/約1.2kg FRP製
 ※ 設計価格は1個あたりの単価です。

庭石 1D
A60CZ154 設計価格 ¥32,700
 サイズ/W460×H330×D350
 仕様 重量/約1.45kg FRP製
 ※ 設計価格は1個あたりの単価です。



庭石 2B
A60CZ019 設計価格 ¥12,500
 サイズ/W310×H135×D160
 仕様 重量/約0.5kg FRP製
 ※ 設計価格は1個あたりの単価です。

庭石 3B
A60CZ020 設計価格 ¥14,500
 サイズ/W290×H160×D230
 仕様 重量/約0.6kg FRP製
 ※ 設計価格は1個あたりの単価です。

庭石 K
A60CZ104 設計価格 ¥40,700
 サイズ/W625×H260×D400
 仕様 重量/約1.6kg FRP製
 ※ 設計価格は1個あたりの単価です。

庭石 X
A60CZ131 設計価格 ¥36,800
 サイズ/W540×H230×D430
 仕様 重量/約2.0kg FRP製
 ※ 設計価格は1個あたりの単価です。



庭石 Q
A60CZ110 設計価格 ¥36,800
 サイズ/W570×H425×D610
 仕様 重量/約5.0kg FRP製
 ※ 設計価格は1個あたりの単価です。

庭石 2C
A60CZ144 設計価格 ¥49,100
 サイズ/W600×H450×D420
 仕様 重量/約3.0kg FRP製
 ※ 設計価格は1個あたりの単価です。

庭石 1C
A60CZ143 設計価格 ¥65,400
 サイズ/W600×H580×D520
 仕様 重量/約3.7kg FRP製
 ※ 設計価格は1個あたりの単価です。

庭石 Y
A60CZ132 設計価格 ¥73,600
 サイズ/W600×H480×D470
 仕様 重量/約3.0kg FRP製
 ※ 設計価格は1個あたりの単価です。

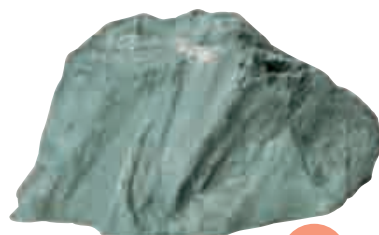

庭石 D
A60CZ137 設計価格 ¥49,100
 サイズ/W680×H200×D370
 仕様 重量/約2.2kg FRP製
 ※ 設計価格は1個あたりの単価です。

庭石 5A
A60CZ156 設計価格 ¥88,000
 サイズ/W980×H460×D480
 仕様 重量/約3.7kg FRP製
 ※ 設計価格は1個あたりの単価です。

カラーオプション P.183~185

マークの表示したアイテムは以下の3色のいずれかに色替えが可能です。

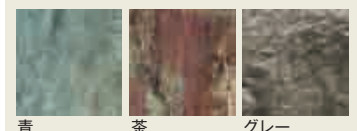

お問い合わせください。

庭石

FRP

FINISH

ガラス繊維
強化プラスチック

完成品

庭石

※他の商品とは価格体系が異なります。



Color Option

立石 E

A60CZ016 設計価格 ¥40,800

サイズ/W550×H635×D260
仕様 重量/約2.5kg FRP製
※ 設計価格は1個あたりの単価です。



Color Option

立石 U

A60CZ135 設計価格 ¥82,000

サイズ/W410×H710×D280
仕様 重量/約3.5kg FRP製
※ 設計価格は1個あたりの単価です。



Color Option

立石 T

A60CZ134 設計価格 ¥74,000

サイズ/W340×H920×D400
仕様 重量/約4.5kg FRP製
※ 設計価格は1個あたりの単価です。



Color Option

立石 I

A60CZ136 設計価格 ¥58,000

サイズ/W380×H945×D240
仕様 重量/約3.7kg FRP製
※ 設計価格は1個あたりの単価です。



Color Option

立石 M

A60CZ106 設計価格 ¥107,000

サイズ/W695×H845×D520
仕様 重量/約10.0kg FRP製
※ 設計価格は1個あたりの単価です。



Color Option

立石 F

A60CZ017 設計価格 ¥78,000

サイズ/W650×H965×D450
仕様 重量/約5.5kg FRP製
※ 設計価格は1個あたりの単価です。



Color Option

庭石 3A

A60CZ141 設計価格 ¥107,000

サイズ/W560×H700×D820
仕様 重量/約6.0kg FRP製
※ 設計価格は1個あたりの単価です。



Color Option

立石 L

A60CZ105 設計価格 ¥148,000

サイズ/W840×H1120×D500
仕様 重量/約13.0kg FRP製
※ 設計価格は1個あたりの単価です。



Color Option

立石 R

A60CZ130 設計価格 ¥213,000

サイズ/W850×H1270×D400
仕様 重量/約12.0kg FRP製
※ 設計価格は1個あたりの単価です。



カラーオプション P.183~185

Color Option

マークの表示したアイテム
は以下の3色のいずれか
に色替えが可能です。

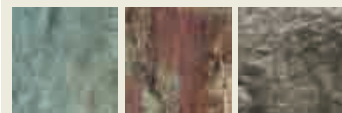

青

茶

グレー

お問い合わせください。

※各サイズには多少の誤差があります。※各製品のデザイン、価格等は予告無しに変更する場合があります。※設計価格には取付工事費及び消費税は含まれておりません。

文様

ユニット

竹演
セット

扉・門

自然職材
(天然木・竹理)

坪庭

和風
用品

擬石

モダン
スタイル

グリーン
アイテム
(人工植物)

パネル
丸竹

構造
部材

施工
資料

索引

庭石

庭石・玉石

FRP

FINISH

ガラス繊維
強化プラスチック

完成品

※FRP製石は鑑賞用です。上に乗ったり衝撃を与えないで下さい。手作り商品のため、実際の色合いはカタログと多少異なります。

※他の商品とは価格体系が異なります。

文様

ユニット

竹演
セット

扉・門

自然職材
(天然木・竹理)

坪庭

和風
用品

擬石

モダン
スタイル

グリーン
アイテム
(人工植物)

パネル
丸竹

構造
部材

施工
資料

索引

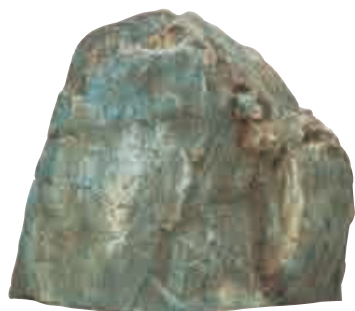

庭石 W

A60CZ133 設計価格 ¥107,000

サイズ/W830×H695×D640
仕様 重量/約7.5kg FRP製
※ 設計価格は1個あたりの単価です。



庭石 P

A60CZ109 設計価格 ¥74,000

サイズ/W835×H415×D560
仕様 重量/約5.0kg FRP製
※ 設計価格は1個あたりの単価です。



庭石 N

A60CZ107 設計価格 ¥127,000

サイズ/W1080×H610×D760
仕様 重量/約13.0kg FRP製
※ 設計価格は1個あたりの単価です。

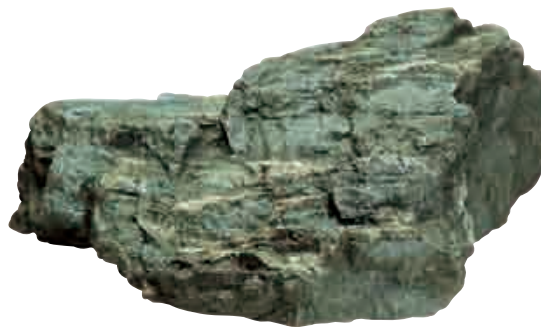

庭石 O

A60CZ108 設計価格 ¥103,000

サイズ/W1110×H400×D800
仕様 重量/約6.75kg FRP製
※ 設計価格は1個あたりの単価です。

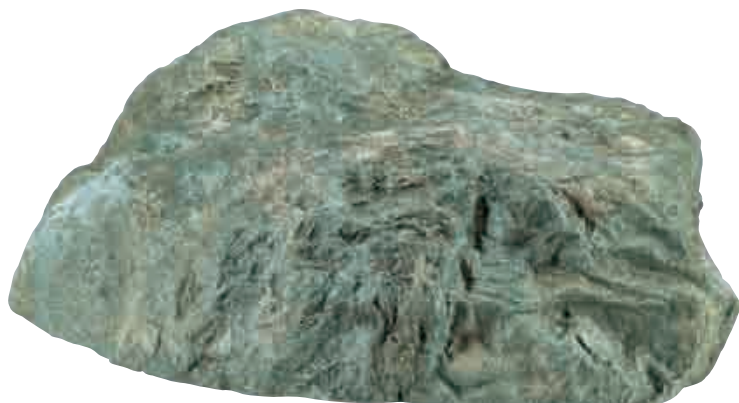

大岩 J

A60CZ103 設計価格 ¥133,000

サイズ/W1440×H510×D920
仕様 重量/約13.0kg FRP製
※ 設計価格は1個あたりの単価です。



庭石 G

A60CZ101 設計価格 ¥98,000

サイズ/W1050×H360×D850
仕様 重量/約4.8kg FRP製
※ 設計価格は1個あたりの単価です。

つくばい

FRP 要組立 FINISH
 ガラス繊維強化プラスチック 完成品

つくばい・つくばいセット

■つくばい

※FRP製石は鑑賞用です。上に乗ったり衝撃を与えないで下さい。手作り商品のため、実際の色合いはカタログと多少異なります。
 ※他の商品とは価格体系が異なります。



銭型つくばい石

A60CZ005 設計価格 ¥67,000

サイズ/W570×H220×D570
 仕様 重量/約5.5kg FRP製
 循環式ではありません。
 ※ 設計価格は1個あたりの単価です。



つくばい石

A60CZ117 設計価格 ¥35,500

サイズ/W300×H205×D440
 仕様 重量/約2.2kg FRP製
 循環式ではありません。
 ※ 設計価格は1個あたりの単価です。



■つくばいセット

循環式で手間がかかりません。

※FRP製石は鑑賞用です。上に乗ったり衝撃を与えないで下さい。
 手作り商品のため、実際の色合いはカタログと多少異なります。
 ※他の商品とは価格体系が異なります。



小型つくばいセット (循環式)

A60CZ117S 設計価格 ¥66,400

サイズ/W300×H500×D440
 仕様 重量/約5.5kg FRP製
 水中ポンプ・ホース付
 ※ 設計価格は1個あたりの単価です。



つくばいセットA (循環式)

A60CZ210S 設計価格 ¥158,000

サイズ/W500×H540×D550
 仕様 重量/約10.9kg FRP製
 水中ポンプ・ホース付
 ※ 設計価格は1個あたりの単価です。



つくばいセットB (循環式)

A60CZ220S 設計価格 ¥158,000

サイズ/W500×H540×D550
 仕様 重量/約10.9kg FRP製
 水中ポンプ・ホース付
 ※ 設計価格は1個あたりの単価です。



銭型つくばいセット (循環式)

A60CZ005S 設計価格 ¥105,000

サイズ/W570×H500×D570
 仕様 重量/約7.8kg FRP製
 水中ポンプ・ホース付
 ※ 設計価格は1個あたりの単価です。

■つくばいセット交換用ポンプ



適合ホース
 内径 12mm

ミニ水中ポンプ

C40TCK180E 設計価格 ¥8,700

(50Hz地域用)

C40TCK180W 設計価格 ¥8,700

(60Hz地域用)

サイズ/W71×H83×D42
 仕様 コード1.7m
 流量調整機能付
 ホース別途
 ※ 設計価格は1個あたりの単価です。

ポンプを長持ちさせるには？

つくばい用の水中ポンプは消耗品です。日頃のお手入れを欠かさずすると長持ちする場合があります。

- ・定期的にポンプを掃除しましょう。
 水中ポンプを止めて外部フィルターや内部の羽根を水洗いしましょう。
- ・定期的に水位を確認しましょう。
 水が少なくなって空運転になるとポンプが破損したり、事故の恐れがあります。
- ・定期的に水を交換しましょう。
 水は空気中のホコリやチリを吸収したり、水垢が付いたりします。こまめに交換しましょう。

※各サイズには多少の誤差があります。※各製品のデザイン、価格等は予告無しに変更する場合があります。※設計価格には取付工事費及び消費税は含まれておりません。
 ※水中ポンプは庭演カタログの他の商品とは価格体系が異なります。お問い合わせ下さい。

文様

ユニット

竹演
 セット

扉・門

自然職材
 (天然木・竹理)

坪庭

和風
 用品

擬石

モダン
 スタイル

グリーン
 アイテム
 (人工植物)

パネル
 丸竹

構造
 部材

施工
 資料

索引

庭石

燈籠・FRP鶴セット・プラ擬木

FRP **PP** **FINISH**
 ガラス繊維強化プラスチック ポリプロピレン 完成品

FRP **FINISH**
 ガラス繊維強化プラスチック 完成品

伝統の燈籠をFRPで再現しました。軽量で設置に手間がかかりません。

※山燈籠以外はあかりが灯ります。 ※光源は防雨・防滴処理は行われておりません。屋内用になります。
 ※FRP製石は鑑賞用です。上に乗ったり衝撃を与えないで下さい。
 手作り商品のため、実際の色合いはカタログと多少異なります。
 ※他の商品とは価格体系が異なります。

- 文様
- ユニット
- 竹演セット
- 扉・門
- 自然職材(天然木・竹理)
- 坪庭
- 和風用品
- 擬石
- モダンスタイル
- グリーンアイテム(人工植物)
- パネル丸竹
- 構造部材
- 施工資料
- 索引



雪見燈籠 1.5尺
A60CZ114N 設計価格 ¥62,000
 サイズ/W450×H450×D450
 仕様 重量/約3.0kg FRP製
 ※AC100V5.5W電球付
 ※設計価格は1個あたりの単価です。



織部燈籠台付 2.5尺
A60CZ111S 設計価格 ¥94,000
 サイズ/W300×H840×D300
 仕様 重量/約4.5kg FRP製
 ※AC100V5.5W電球付
 ※設計価格は1個あたりの単価です。



雪見燈籠 2尺
A60CZ114L 設計価格 ¥98,000
 サイズ/W600×H600×D600
 仕様 重量/約6.0kg FRP製
 ※AC100V5.5W電球付
 ※設計価格は1個あたりの単価です。

織部燈籠台付 3尺
A60CZ111N 設計価格 ¥106,000
 サイズ/W400×H1040×D400
 仕様 重量/約6.0kg FRP製
 ※AC100V5.5W電球付
 ※設計価格は1個あたりの単価です。

織部燈籠台付 3.5尺
A60CZ111L 設計価格 ¥115,000
 サイズ/W440×H1170×D440
 仕様 重量/約7.5kg FRP製
 ※AC100V5.5W電球付
 ※設計価格は1個あたりの単価です。



道しるべ 3尺
A60CZ113N 設計価格 ¥74,000
 サイズ/W190×H900×D170
 仕様 重量/約3.2kg FRP製
 ※AC100V5.5W電球付
 ※設計価格は1個あたりの単価です。



わら束燈籠
A60CZ123 設計価格 ¥94,000
 サイズ/W400×H950×D400
 仕様 重量/約5.2kg FRP製
 ※AC100V5.5W電球付
 ※設計価格は1個あたりの単価です。

道しるべ 4尺
A60CZ113L 設計価格 ¥82,000
 サイズ/W190×H1200×D170
 仕様 重量/約5kg FRP製
 ※AC100V5.5W電球付
 ※設計価格は1個あたりの単価です。



山燈籠
A60CZ004 設計価格 ¥56,000
 サイズ/W350×H750×D300
 仕様 重量/約2.7kg FRP製
 ※設計価格は1個あたりの単価です。

FRP鶴セット

FRP **FINISH**
 ガラス繊維強化プラスチック 完成品

※FRP鶴セットは別途運賃が必要です。
 お問い合わせ下さい。
 ※他の商品とは価格体系が異なります。



FRP鶴セット ミニ
A60CZ301 設計価格 ¥32,000
 サイズ/H560
 仕様 重量/約7kg FRP製
 ※設計価格は1対あたりの単価です。

FRP鶴セット 小
A60CZ302 設計価格 ¥33,000
 サイズ/H730
 仕様 重量/約7kg FRP製
 ※設計価格は1対あたりの単価です。

FRP鶴セット 中
A60CZ303 設計価格 ¥40,000
 サイズ/H920
 仕様 重量/約12kg FRP製
 ※設計価格は1対あたりの単価です。

FRP鶴セット 大
A60CZ304 設計価格 ¥52,000
 サイズ/H1120
 仕様 重量/約20kg FRP製
 ※設計価格は1対あたりの単価です。

プラ擬木

PP **FINISH**
 ポリプロピレン 完成品

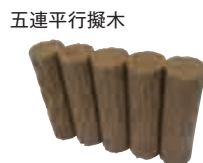

■カラーバリエーション

ダークブラウン	レッドブラウン	グリーン	ベージュ	アイボリー
---------	---------	------	------	-------

■サイズ/H200×W300×D65

品名	カラー	商品コード	設計価格	梱包
五連平行擬木	ダークブラウン	B40KP250D	¥ 3,500	8
	レッドブラウン	B40KP250R		
	グリーン	B40KP250G		
	ベージュ	B40KP250B		
	アイボリー	B40KP250A		
五連段差擬木	ダークブラウン	B40KP251D	¥ 3,500	8
	レッドブラウン	B40KP251R		
	グリーン	B40KP251G		
	ベージュ	B40KP251B		
	アイボリー	B40KP251A		

※設計価格は1個あたりの価格です。梱包数あたりではございません。

モダンスタイル

Modern style

グラスフェンスの新規格、グラシード。
間柱式スッキリデザインAM。
シンプルデザインの樹脂製プランター。



グラシード

グラシード GLASSIED AM(在庫限り)



要施工

※限定商品の為、在庫をご確認下さい。

ロートアイアン製の柱はグラシードの高級感をより引き立て、景観を損なう事はありません。間柱式を採用し、よりグラシードの世界を身近にしました。



■ GLASSIED AM(ガラスフェンスW1500 H900+フェンス柱セット)

品名	フェンス柱カラーホワイト	商品コード	設計価格
強化ガラス	基本(端柱2本セット)	B60MXT115	¥124,000
	連結(中柱1本セット)	B60MXT215	¥ 99,000

GLASSIED AM 寸法図

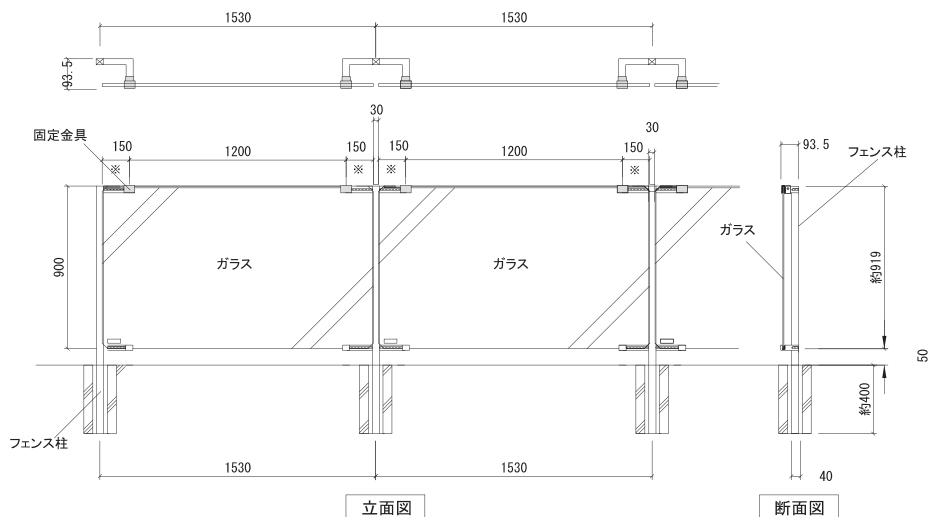

※ガラスの出巾は上アーム固定金具の芯より150mm以内になるように取付けます。
 ※ガラス同士の間隔は30mmになるよう取付けます。

※GLASSIEDは他の商品と価格体系が異なります。
 ※強化ガラスは厚さ6mmです。

パラソル・ベンチ



要組立

FINISH

完成品

パラソル・ウッドベンチ・エコベンチ

■パラソル 在庫限り

強い日差しを和らげるガーデンパラソルです。風の強い時、雨天時は使用を避けて下さい。

FINISH

完成品



アイボリー



パラソルスタンド



グリーン



品名	サイズ	商品コード	設計価格	材質	重量
ガーデンパラソル300アイボリー	3000φ×H2400	B30MJ430A	¥ 23,000	木材・ポリエステル	約10.0Kg
ガーデンパラソル300グリーン	3000φ×H2400	B30MJ430G	¥ 23,000	木材・ポリエステル	約10.0Kg
ガーデンパラソルスタンド	W490×H465×D490	B30MJ412	¥ 23,000	鋳物	約17.5Kg

※設計価格は1枚あたりの価格です。

■ウッドベンチ

ニャトー材のベンチです。一般家庭から公共までお使いいただけるシンプルデザインベンチです。



ウッドアームベンチHI 天然

B30MJ522 設計価格 ¥186,000

サイズ/W1900×H745(370)×D650
仕様 重量/約69.0kg
ニャトー材(防腐処理)、鉄鋳物
※設計価格は1脚あたりの価格です。
※受注生産品 ※組立式



ウッドバックベンチHI 天然

B30MJ521 設計価格 ¥171,000

サイズ/W1800×H745(370)×D650
仕様 重量/約61.0kg
ニャトー材(防腐処理)、鉄鋳物
※設計価格は1脚あたりの価格です。
※受注生産品 ※組立式



ウッドベンチHI 天然

B30MJ523 設計価格 ¥111,000

サイズ/W1800×H380×D515
仕様 重量/約39.0kg
ニャトー材(防腐処理)、鉄鋳物
※設計価格は1脚あたりの価格です。
※受注生産品 ※組立式

■エコベンチ

座板に木粉入りの再生樹脂を使用した環境にやさしいベンチです。



エコアームベンチS

B30MJ189S 設計価格 ¥250,000

サイズ/H780×W1525×D620(座面H415)
仕様 重量/約44.6kg
合成木材・アルミ鋳物
※設計価格は1脚あたりの価格です。
※受注生産品 ※組立式



エコバックベンチS

B30MJ190S 設計価格 ¥246,000

サイズ/H780×W1525×D620(座面H415)
仕様 重量/約41.5kg
合成木材・アルミ鋳物
※設計価格は1脚あたりの価格です。
※受注生産品 ※組立式

※各サイズには多少の誤差があります。※各製品のデザイン、価格等は予告無しに変更する場合があります。※設計価格には取付工事費及び消費税は含まれておりません。

文様

ユニット

竹演
セット

扉・門

自然職材
(天然木・竹理)

坪庭

和風
用品

擬石

モダン
スタイル

グリーン
アイテム
(人工植物)

パネル
丸竹

構造
部材

施工
資料

索引

樹脂製プランター

樹脂製プランター

FINISH

完成品

色についてのご説明 |

樹脂製プランターは商品コード末部アルファベットにて対応色を明記しております。以下の色よりご確認ください。
※一部対応していない商品もございます。※表示色は参考です、実際の色とは異なりますのでご注意ください。



A レッド B ブラック D ダークグリーン E イングランエター F アイボリー H ホワイト

例) B40MT○○○○ A B
↓ ↓
レッド ブラック

※上記コード商品はレッド、ブラック対応です。

扉・門

ミング

B40MT1106ABH

設計価格 ¥67,000

サイズ/外径560φ・内径400φ
高さ/H330 重量/5.0kg



ミングハイ

B40MT1206ABH

設計価格 ¥112,000

サイズ/外径660φ・内径480φ
高さ/H1000 重量/12.0kg

自然職材
(天然木・竹理)



坪庭

B40MT1108ABH

設計価格 ¥90,000

サイズ/外径800φ・内径600φ
高さ/H500 重量/10.0kg

和風
用品

B40MT1112ABH

設計価格 ¥162,000

サイズ/外径1120φ・内径850φ
高さ/H750 重量/24.0kg

擬石

モダン
スタイル



グリーン
アイテム
(人工植物)

イン・オルピータ

B40MT1306BH

設計価格 ¥47,000

サイズ/外径670φ・内径410φ
高さ/H200 重量/4.0kg

カビン

B40MT4703BH

設計価格 ¥34,000

サイズ/外径350角・内径260角
高さ/H300 重量/2.2kg

パネル
丸竹

構造
部材

B40MT4704BH

設計価格 ¥47,000

サイズ/外径450角・内径350角
高さ/H400 重量/4.5kg

カビン・ハイ

B40MT4803BH

設計価格 ¥50,000

サイズ/外径350角・内径270角
高さ/H700 重量/5.5kg

B40MT4904BH

設計価格 ¥85,000

サイズ/外径440角・内径350角
高さ/H1000 重量/11.0kg

施工
資料

索引

B40MT4705BH

設計価格 ¥58,000

サイズ/外径550角・内径460角
高さ/H500 重量/6.0kg



ニューポット

B40MT5007BH

設計価格 ¥67,000

サイズ/外径700φ・内径590φ
高さ/H700 重量/9.0kg



ニューポット

B40MT5006BH

設計価格 ¥52,000

サイズ/外径600φ・内径500φ
高さ/H600 重量/6.0kg



ニューポット

B40MT5005BH

設計価格 ¥43,000

サイズ/外径500φ・内径420φ
高さ/H500 重量/4.5kg

※輸入商品の為、納期には余裕を持って下さい。 ※ 設計価格は1台あたりの価格です。

※樹脂製プランターは庭演カタログの他の商品とは価格体系が異なります。別途運賃が必要です。お問い合わせ下さい。